

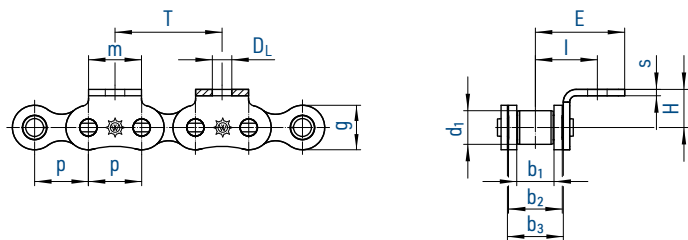
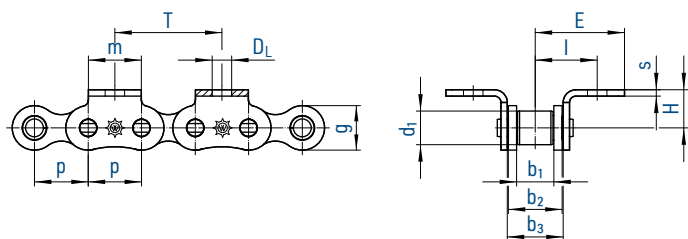
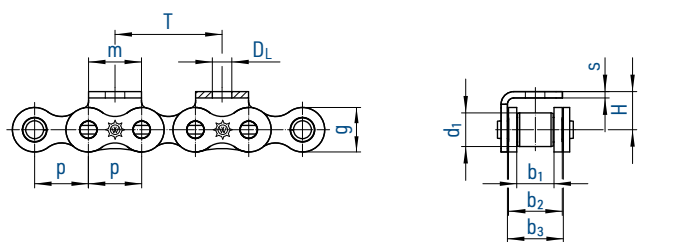

Form A Einseitige Winkellaschen

Form B Zweiseitige Winkellaschen

Form C Winkellaschen einseitig übergreifend

Grundkette		Teilung		Innere Breite	Innengliedbreite	Breite zw. AL	Rollen-Ø	La-schen-höhe	Mitnehmer-Maße					
Nr.	Ind.	p		b ₁ min.	b ₂ max.	b ₃ min.	d ₁ max.	g max.	m	D _L	I	F	H	s
		mm	inch	mm	mm	mm	mm	mm	mm	mm	mm	mm	mm	mm
450		8,000	-	3,00	4,77	4,90	5,00	7,1	8,0	3,2	6,6	12,0	5,0	0,80
455	^{1,15}	9,525	³ / ₈	5,72	8,53	8,66	6,35	8,2	8,0	3,5	9,5	13,5	6,5	1,25
331	¹⁷	12,700	¹ / ₂	3,30	5,80	5,93	7,75	9,9	10,5	3,5	9,0	15,1	7,0	0,95
332	¹⁷	12,700	¹ / ₂	4,88	7,20	7,33	7,75	9,9	10,5	3,5	9,7	15,8	7,0	0,95
462	¹⁵	12,700	¹ / ₂	7,75	11,30	11,43	8,51	11,8	12,5	4,5	13,1	19,0	10,0	1,50
501	¹⁵	15,875	⁵ / ₈	9,65	13,28	13,41	10,16	14,7	15,0	5,5	16,7	26,5	10,0	1,70
513	¹⁵	19,050	³ / ₄	11,68	15,62	15,75	12,07	16,1	18,5	6,6	18,6	29,0	11,0	1,80
548	^{15,16}	25,400	1	17,02	25,40	25,60	15,88	21,0	25,0	9,0	28,9	41,8	18,0	3,00
563		31,750	1 ¹ / ₄	19,56	29,00	29,20	19,05	26,4	35,0	9,0	33,4	49,0	18,0	3,75
596		38,100	1 ¹ / ₂	25,40	37,90	38,20	25,40	33,4	38,0	11,0	43,6	62,6	25,0	5,00
613		44,450	1 ³ / ₄	30,99	46,50	46,80	27,94	37,0	45,0	14,0	54,1	78,0	32,0	6,00
652		50,800	2	30,99	45,50	45,80	29,21	42,2	50,0	14,0	53,6	75,4	35,0	6,00
40	¹⁵	12,700	¹ / ₂	7,85	11,17	11,23	7,92	12,0	10,5	3,5	12,7	17,9	7,9	1,50
50	¹⁵	15,875	⁵ / ₈	9,40	13,84	13,90	10,16	15,1	12,7	5,2	15,9	23,9	10,3	2,00
60	¹⁵	19,050	³ / ₄	12,57	17,75	17,81	11,91	18,1	15,9	5,2	19,1	28,2	11,9	2,40
80	¹⁵	25,400	1	15,75	22,60	22,66	15,88	24,1	19,1	6,7	25,4	37,3	15,9	3,20

¹ mit geraden Laschen ¹⁵ auch mit Winkellaschen am Innenglied ¹⁶ am Innenglied s = 4 ¹⁷ auch mit m = 16 lieferbar

Alle Ausführungen auch als MARATHON-Rollenkette (wartungsfrei), BIATHLON, BIATHLON KS, TRIATHLON und TRIATHLON KS lieferbar!
 Angaben für Bestellungen und Anfragen siehe Seite 149. Für Maße ohne Toleranzangabe gilt DIN ISO 2768 c.



Form D Einseitige Flachlaschen

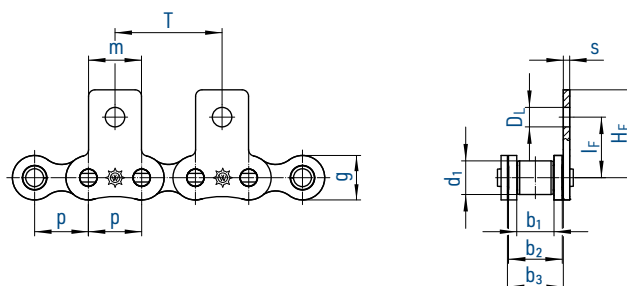

Form E Zweiseitige Flachlaschen

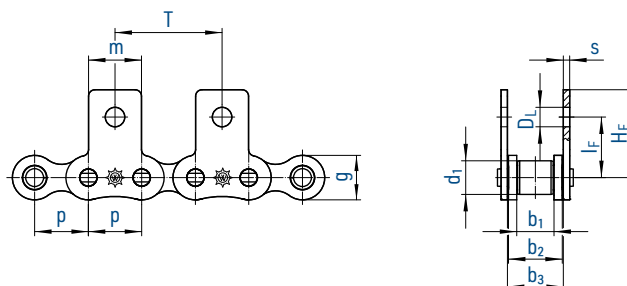

Form F Einseitige Mitnehmerbolzen
(auch versetzt wechselseitig möglich)

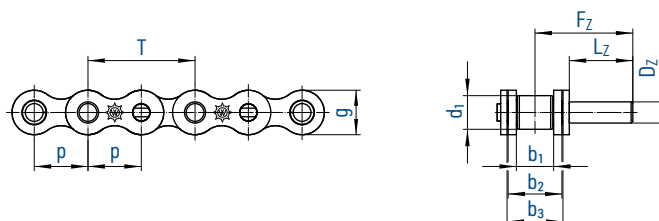

Grundkette		Teilung		Innere Breite	Innengliedbreite	Breite zw. AL	Rollen-Ø	Laschenhöhe	Mitnehmer-Maße							
⚙		p		b ₁ min.	b ₂ max.	b ₃ min.	d ₁ max.	g max.	m	D _L	I _F	H _F	s	D _Z ¹⁹ h9	L _Z ¹⁹	F _Z ¹⁹
Nr.	Ind.	mm	inch	mm	mm	mm	mm	mm	mm	mm	mm	mm	mm	mm	mm	mm
450		8,000	-	3,00	4,77	4,90	5,00	7,1	8,0	3,2	7,5	13,00	0,80	4,0	10,0	13,3
455	^{1,18}	9,525	3/8	5,72	8,53	8,66	6,35	8,2	8,0	3,5	9,3	13,30	1,25	5,0	15,0	20,7
331	¹⁷	12,700	1/2	3,30	5,80	5,93	7,75	9,9	10,5	3,5	11,3	17,55	0,95	5,0	15,0	19,0
332	¹⁷	12,700	1/2	4,88	7,20	7,33	7,75	9,9	10,5	3,5	11,3	17,55	0,95	5,0	15,0	19,7
462	¹⁸	12,700	1/2	7,75	11,30	11,43	8,51	11,8	12,5	4,5	14,7	20,30	1,50	6,0	15,0	22,4
501	¹⁸	15,875	5/8	9,65	13,28	13,41	10,16	14,7	15,0	5,5	17,2	26,70	1,70	6,5	20,0	28,5
513	¹⁸	19,050	3/4	11,68	15,62	15,75	12,07	16,1	18,5	6,6	18,3	28,60	1,80	7,0	20,0	29,8
548	^{16,18}	25,400	1	17,02	25,40	25,60	15,88	21,0	25,0	9,0	28,6	41,50	3,00	10,0	30,0	45,9
563		31,750	1 1/4	19,56	29,00	29,20	19,05	26,4	35,0	9,0	30,5	46,00	3,75	12,0	30,0	48,4
596		38,100	1 1/2	25,40	37,90	38,20	25,40	33,4	38,0	11,0	41,0	60,00	5,00	16,0	35,0	59,1
613		44,450	1 3/4	30,99	46,50	46,80	27,94	37,0	45,0	14,0	52,5	75,50	6,00	20,0	40,0	69,0
652		50,800	2	30,99	45,50	45,80	29,21	42,2	50,0	14,0	53,5	76,10	6,00	20,0	40,0	69,0
40		12,700	1/2	7,85	11,17	11,23	7,92	12,0	10,5	3,5	11,5	17,65	1,50	5,0	15,0	22,2
50		15,875	5/8	9,40	13,84	13,90	10,16	15,1	12,7	5,2	15,9	23,50	2,00	5,08	11,9	21,1
60		19,050	3/4	12,57	17,75	17,81	11,91	18,1	15,9	5,2	18,3	27,20	2,40	5,94	14,3	25,8
80		25,400	1	15,75	22,60	22,66	15,88	24,1	19,1	6,7	24,6	35,50	3,20	7,92	19,1	33,7

¹ mit geraden Laschen ¹⁶ am Innenglied s = 4 ¹⁷ auch mit m = 16 lieferbar ¹⁸ auch mit Flachlaschen am Innenglied

¹⁹ andere Maße auf Wunsch möglich

Alle Ausführungen auch als MARATHON-Rollenkette (wartungsfrei), BIATHLON, BIATHLON KS, TRIATHLON und TRIATHLON KS lieferbar!
Angaben für Bestellungen und Anfragen siehe Seite 149. Für Maße ohne Toleranzangabe gilt DIN ISO 2768 c.



Form A2 Einseitige Winkelaschen

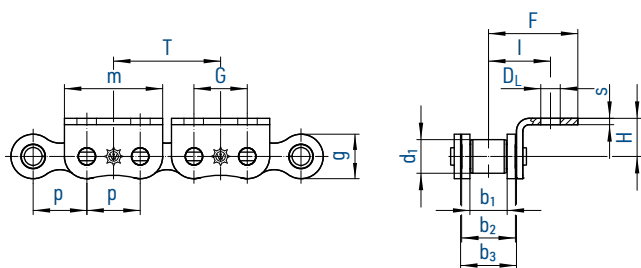

Form B2 Zweiseitige Winkelaschen

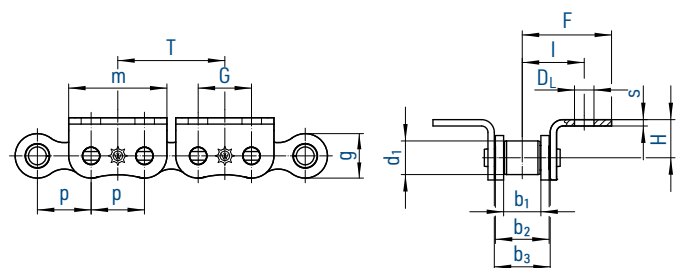

Form D2 Einseitige Flachlaschen

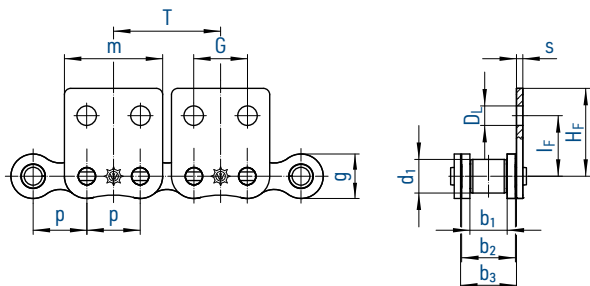

Form E2 Zweiseitige Flachlaschen

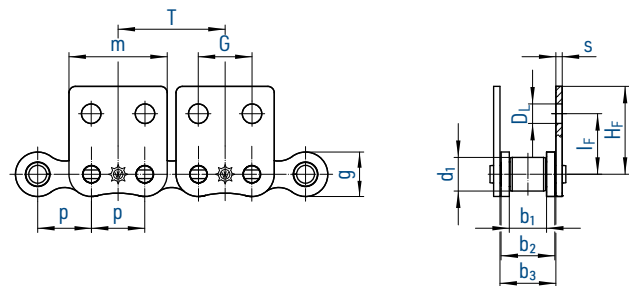

Grundkette		Teilung		Innere Breite	Innengliedbreite	Breite zw. AL	Rollen-Ø	Laschenhöhe	Mitnehmer-Maße								
⚙		p		b ₁ min.	b ₂ max.	b ₃ min.	d ₁ max.	g max.	m	D _L	G	I	F	H	l _F	H _F	s
Nr.	Ind.	mm	inch	mm	mm	mm	mm	mm	mm	mm	mm	mm	mm	mm	mm	mm	mm
455	^{1,20}	9,525	3/8	5,72	8,53	8,66	6,35	8,2	18,2	3,2	9,5	9,8	13,5	5,7	9,2	12,6	1,25
462		12,700	1/2	7,75	11,30	11,43	8,51	11,8	24,4	4,5	12,7	13,1	19,0	10,0	14,7	20,3	1,50
501		15,875	5/8	9,65	13,28	13,41	10,16	14,7	30,3	5,5	15,9	16,7	26,5	10,0	17,2	26,7	1,70
513		19,050	3/4	11,68	15,62	15,75	12,07	16,1	34,8	6,6	19,1	18,6	29,0	11,0	18,7	28,6	1,80
548		25,400	1	17,02	25,40	25,60	15,88	21,0	46,5	9,0	25,4	28,9	41,8	18,0	28,6	41,5	3,00
563		31,750	1 1/4	19,56	29,00	29,20	19,05	26,4	55,8	9,0	31,8	33,4	49,4	18,0	30,5	46,0	3,75
596		38,100	1 1/2	25,40	37,90	38,10	25,40	33,4	71,1	11,0	38,1	43,6	62,6	25,0	41,0	60,0	5,00

Rollenketten rostfrei mit breiten Winkel- und Flachlaschen

455 RF	^{1,20}	9,525	3/8	5,72	8,53	8,66	6,35	8,2	18,2	3,2	9,5	9,8	13,2	5,7	9,2	12,6	1,25
462 RF		12,700	1/2	7,75	11,30	11,43	8,51	11,8	24,4	4,5	12,7	13,1	19,0	10,0	14,7	20,3	1,60
501 RF		15,875	5/8	9,65	13,28	13,41	10,16	14,7	30,3	5,5	15,9	16,7	26,5	10,0	17,2	26,7	1,70
513 RF		19,050	3/4	11,68	15,62	15,75	12,07	16,1	34,8	6,6	19,1	18,5	29,0	11,0	18,7	28,6	1,80
548 RF		25,400	1	17,02	25,40	25,60	15,88	21,0	46,5	10,0	25,4	28,9	41,8	18,0	28,6	41,5	3,00

¹ mit geraden Laschen ²⁰ auch ohne oder mit einer Bohrung lieferbar

Alle Ausführungen auch als MARATHON-Rollenkette (wartungsfrei), BIATHLON, BIATHLON KS, TRIATHLON und TRIATHLON KS lieferbar! Kettenräder auch aus rostfreiem Stahl oder Kunststoff auf Anfrage.

Angaben für Bestellungen und Anfragen siehe Seite 149. Für Maße ohne Toleranzangabe gilt DIN ISO 2768 c.



Form A Einseitige Winkellaschen

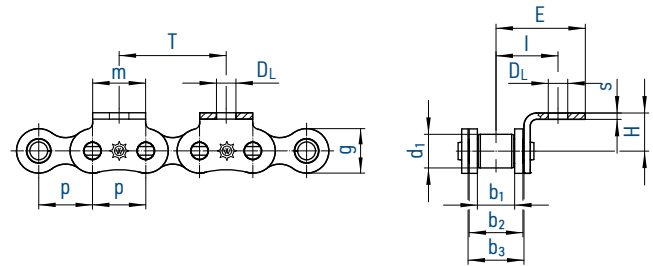

Form B Zweiseitige Winkellaschen

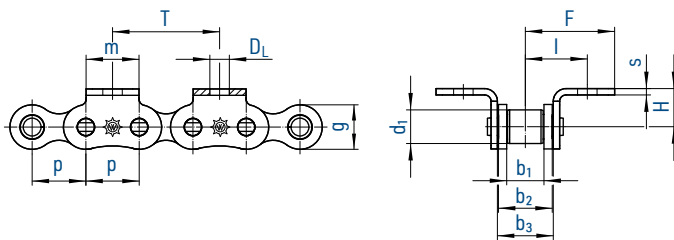

Form D Einseitige Flachlaschen

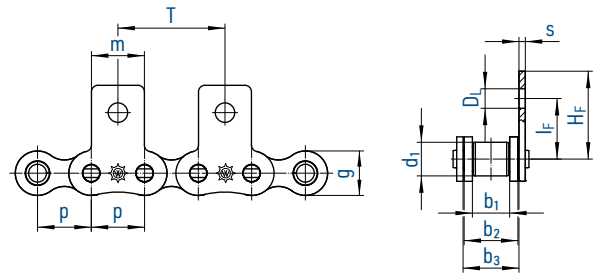

Form E Zweiseitige Flachlaschen

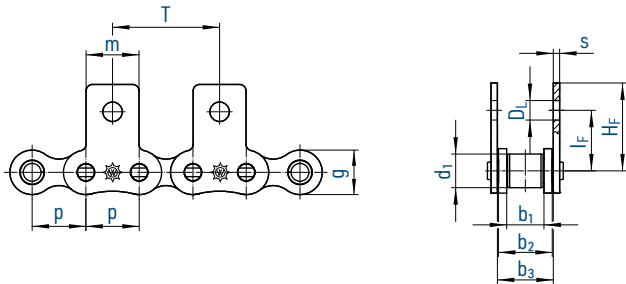

Form F Einseitige Mitnehmerbolzen
(auch versetzt wechselseitig möglich)

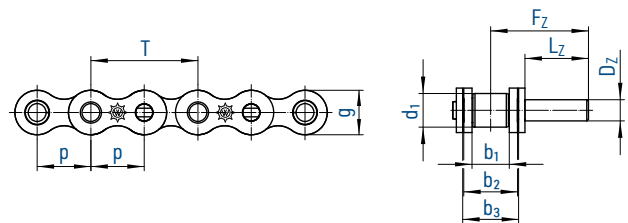

Grundkette	Teilung	Innere Breite	Innengliedbreite	Breite zw. AL	Rollen-Ø	Laschenhöhe	Mitnehmer-Maße												
							p	b ₁ min.	b ₂ max.	b ₃ min.	d ₁ max.	g max.	m	DL	I	F	H	I _F	H _F
Nr.	Ind.	mm	mm	mm	mm	mm	mm	mm	mm	mm	mm	mm	mm	mm	mm	mm	mm	mm	mm
450 RF		8,000	3,00	4,77	4,90	5,00	7,1	8,0	3,2	6,6	12,0	5,0	7,5	13,0	0,80	4,0	10	13,3	
455 RF	^{1,21}	9,525	5,72	8,53	8,66	6,35	8,2	8,0	3,5	9,5	13,5	6,5	9,3	13,3	1,25	5,0	15	20,7	
331 RF	¹⁷	12,700	3,30	5,80	5,93	7,75	9,9	10,5	3,5	9,0	15,1	7,0	11,3	17,6	0,95	5,0	15	19,0	
40 RF	²¹	12,700	7,85	11,15	11,28	7,95	12,0	10,5	3,5	11,8	17,9	7,9	11,5	17,7	1,50	5,0	15	22,2	
332 RF	¹⁷	12,700	4,88	7,20	7,33	7,75	9,9	10,5	3,5	9,7	15,8	7,0	11,5	17,6	0,95	5,0	15	19,7	
462 RF	²¹	12,700	7,75	11,30	11,43	8,51	11,8	12,5	4,5	13,1	19,0	10,0	14,7	20,3	1,60	6,0	15	22,4	
501 RF	²¹	15,875	9,65	13,28	13,41	10,16	14,7	15,0	5,5	16,7	27,0	10,0	17,2	26,7	1,70	6,5	20	28,5	
513 RF	²¹	19,050	11,68	15,62	15,75	12,07	16,1	18,5	6,6	18,5	29,0	11,0	18,3	28,6	1,80	7,0	20	29,8	
548 RF	^{16,21}	25,400	17,02	25,40	25,60	15,88	21,0	25,0	10,0	28,9	41,8	18,0	28,6	41,5	3,00	10,0	30	45,9	

¹ mit geraden Laschen ¹⁶ am Innenglied s = 4 ¹⁷ auch mit m = 16 lieferbar ¹⁹ andere Maße auf Wunsch möglich ²¹ auch mit Winkel- oder Flachlaschen am Innenglied

Kettenräder auch aus rostfreiem Stahl oder Kunststoff auf Anfrage.

Angaben für Bestellungen und Anfragen siehe Seite 149. Für Maße ohne Toleranzangabe gilt DIN ISO 2768 c.

Form A G
Einseitige Winkelaschen

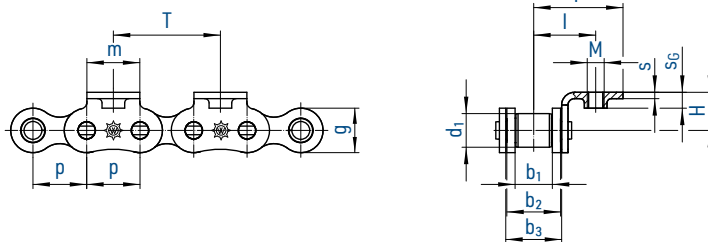

Form B G
Zweiseitige Winkelaschen

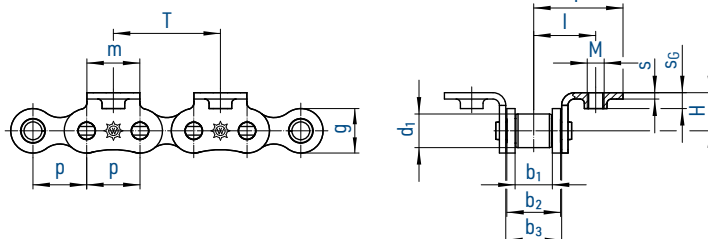

Form C G
Winkelaschen einseitig übergreifend

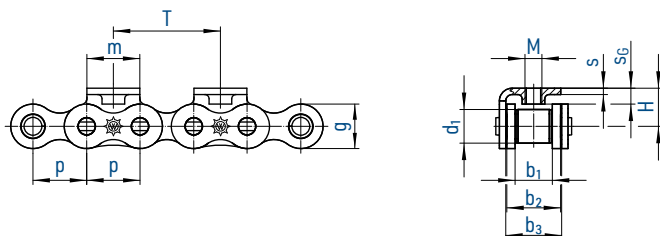

Form D G
Einseitige Flachlaschen

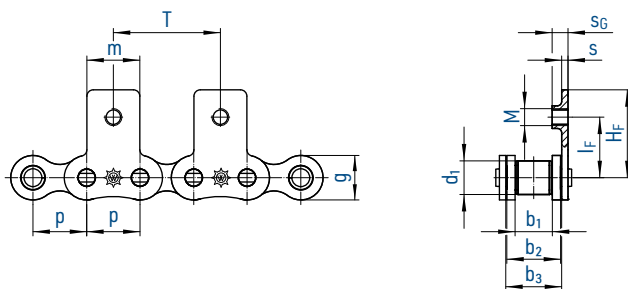

Form E G
Zweiseitige Flachlaschen

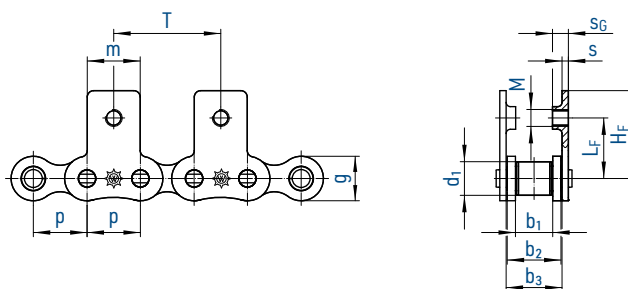

Grundkette	Teilung	Innere Breite	Innengliedbreite	Breite zw. AL	Rollen-Ø	Laschenhöhe	Mitnehmer-Maße										
							p	b ₁ min.	b ₂ max.	b ₃ min.	d ₁ max.	g max.	m	M (Gewinde)	I	F	H
Nr.	Ind.	mm	inch	mm	mm	mm	mm	mm	mm	mm	mm	mm	mm	mm	mm	mm	mm
462	²²	12,700	1/2	7,75	11,30	11,43	8,51	11,8	12,5	M 4	13,1	19,0	10	14,7	20,3	1,5	4,0
501	²²	15,875	5/8	9,65	13,28	13,41	10,16	14,7	15,0	M 5	16,7	27,0	10	17,2	26,7	1,7	4,2
513	²²	19,050	3/4	11,68	15,62	15,75	12,07	16,1	18,5	M 6	18,5	29,0	11	18,3	28,6	1,8	4,5
548	²²	25,400	1	17,02	25,40	25,60	15,88	21,0	25,0	M 8	28,9	41,8	18	28,6	41,5	3,0	7,5

²² auch in rostfreier Ausführung lieferbar

Alle Ausführungen auch als MARATHON-Rollenkette (wartungsfrei), BIATHLON, BIATHLON KS, TRIATHLON und TRIATHLON KS lieferbar! Angaben für Bestellungen und Anfragen siehe Seite 149. Für Maße ohne Toleranzangabe gilt DIN ISO 2768 c.

Form A 2 G

Einseitige Winkellaschen

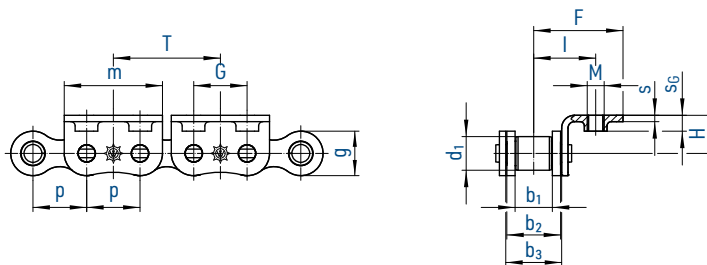

Form B 2 G

Zweiseitige Winkellaschen

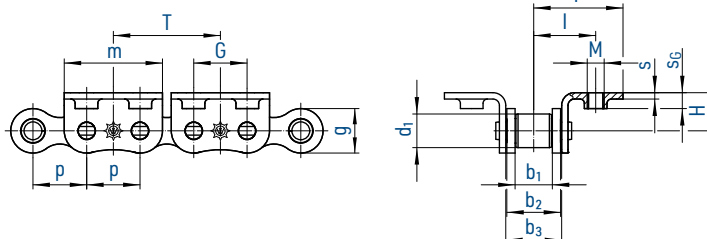

Form C 2 G

Winkellaschen einseitig übergreifend

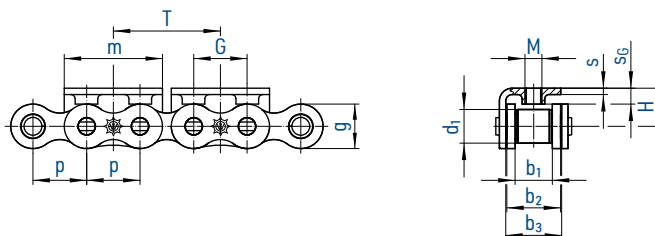

Form D 2 G

Einseitige Flachlaschen

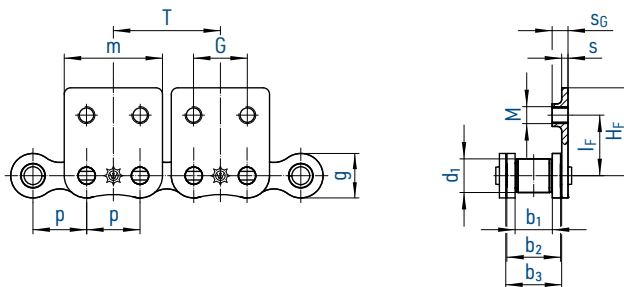

Form E 2 G

Zweiseitige Flachlaschen

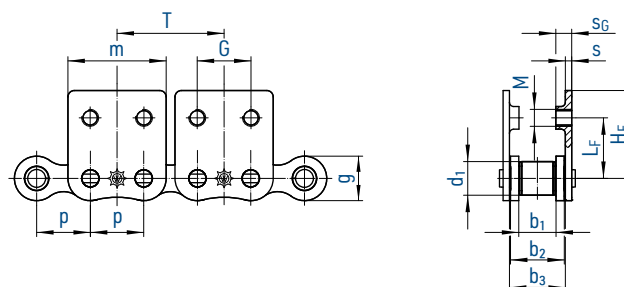

Grundkette	Teilung	Innere Breite	Innengliedbreite	Breite zw. AL	Rollen-Ø	Laschenhöhe	Mitnehmer-Maße											
							p	b ₁ min.	b ₂ max.	b ₃ min.	d ₁ max.	g max.	m	M (Gewinde)	G	I	F	H
Nr.	Ind.	mm	mm	mm	mm	mm	mm	mm		mm	mm	mm	mm	mm	mm	mm	mm	mm
462	22	12,700	7,75	11,30	11,43	8,51	11,8	24,4	M 4	12,7	13,1	19,0	10	14,7	20,3	1,5	4,0	
501	22	15,875	9,65	13,28	13,41	10,16	14,7	30,3	M 5	15,9	16,7	27,0	10	17,2	26,7	1,7	4,2	
513	22	19,050	11,68	15,62	15,75	12,07	16,1	34,8	M 6	19,1	18,5	29,0	11	18,3	28,6	1,8	4,5	
548	22	25,400	17,02	25,40	25,60	15,88	21,0	46,5	M 8	25,4	28,9	41,8	18	28,6	41,5	3,0	7,5	

²² auch in rostfreier Ausführung lieferbar

Alle Ausführungen auch als MARATHON-Rollenkette (wartungsfrei), BIATHLON, BIATHLON KS, TRIATHLON und TRIATHLON KS lieferbar! Angaben für Bestellungen und Anfragen siehe Seite 149. Für Maße ohne Toleranzangabe gilt DIN ISO 2768 c.

Form A
Einseitige Winkellaschen

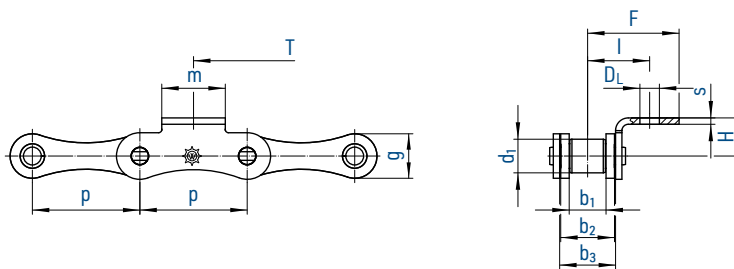

Form B
Zweiseitige Winkellaschen

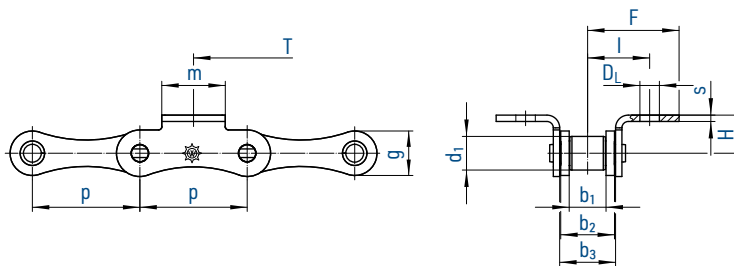

Form C
Winkellaschen
einseitig übergreifend

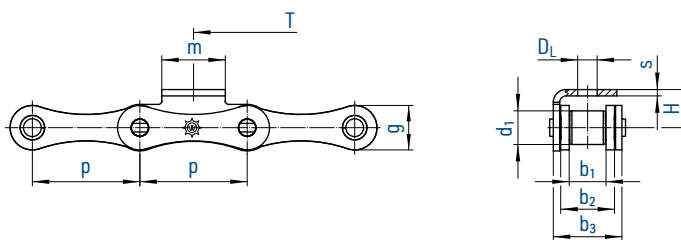

Grundkette		Teilung		Innere Breite	Innengliedbreite	Breite zw. AL	Rollen-Ø	La-schenhöhe	Mitnehmer-Maße					
⚙		p		b ₁ min.	b ₂ max.	b ₃ min.	d ₁ max.	g max.	m	D _L	l	F	H	s
Nr.	Ind.	mm	inch	mm	mm	mm	mm	mm	mm	mm	mm	mm	mm	mm
713		25,40	1	7,75	11,30	11,43	8,51	11,8	13,0	4,5	13,1	19,3	10,0	1,60
717		31,75	1 ¼	9,65	13,28	13,41	10,16	14,7	15,0	5,5	16,7	26,7	10,0	1,70
722		38,10	1 ½	11,68	15,62	15,75	12,07	16,1	19,0	6,6	18,5	26,0	11,0	1,80
728		50,80	2	17,02	25,45	25,58	15,88	21,0	30,0	9,0	28,9	43,0	18,0	3,00
734	*	63,50	2 ½	19,56	29,01	29,14	19,05	28,5	35,0	9,0	33,1	49,6	18,0	3,75

* g-Maß nicht normgerecht

Langgliedrige Rollenketten rostfrei mit Winkellaschen

713 RF		25,40	1	7,75	11,30	11,43	8,51	11,8	13,0	4,5	13,1	19,5	10,0	1,60
717 RF		31,75	1 ¼	9,65	13,28	13,41	10,16	14,7	15,0	5,5	16,7	26,7	10,0	1,70
722 RF		38,10	1 ½	11,68	15,62	15,75	12,07	16,1	19,0	6,6	18,5	26,0	11,0	1,80
728 RF		50,80	2	17,02	25,45	25,58	15,88	21,0	30,0	9,0	28,9	43,0	18,0	3,00

Alle Ausführungen auch als MARATHON-Rollenkette (wartungsfrei) lieferbar!
Angaben für Bestellungen und Anfragen siehe Seite 149. Für Maße ohne Toleranzangabe gilt DIN ISO 2768 c.

Form D
Einseitige Flachlaschen

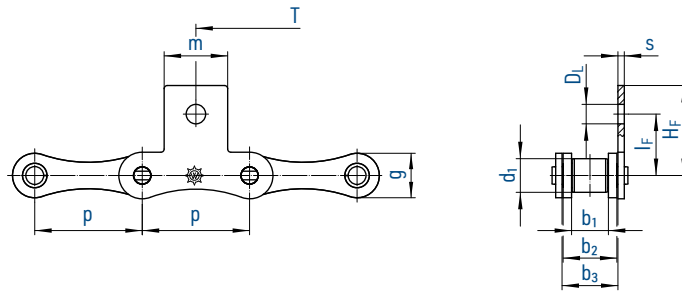

Form E
Zweiseitige Flachlaschen

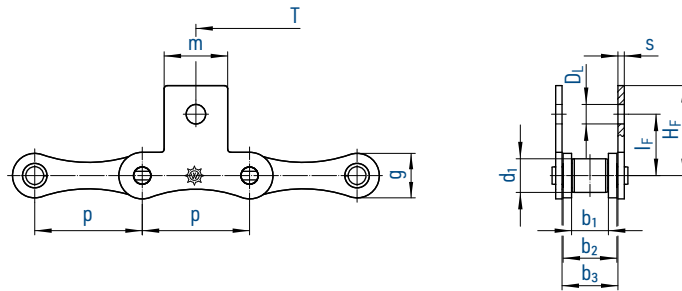

Form F
Einseitige Mitnehmerbolzen
(auch wechselseitig möglich)

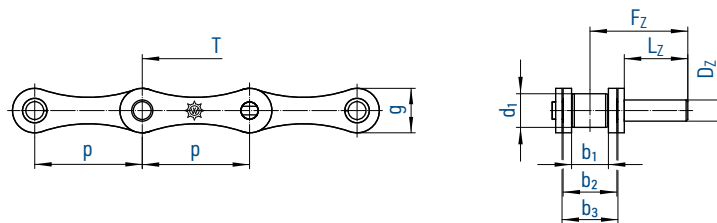

Grundkette		Teilung		Innere Breite	Innengliedbreite	Breite zw. AL	Rollen-Ø	Laschenhöhe	Mitnehmer-Maße							
⚙		p		b ₁ min.	b ₂ max.	b ₃ min.	d ₁ max.	g max.	m	D _L	I _F	H _F	s	D _Z ¹⁹ h9	L _Z ¹⁹	F _Z ¹⁹
Nr.	Ind.	mm	inch	mm	mm	mm	mm	mm	mm	mm	mm	mm	mm	mm	mm	mm
713		25,40	1	7,75	11,30	11,43	8,51	11,8	13,0	4,5	14,7	20,3	1,60	6,0	15,0	22,4
717		31,75	1 ¼	9,65	13,28	13,41	10,16	14,7	15,0	5,5	17,0	26,7	1,70	6,5	20,0	28,5
722		38,10	1 ½	11,68	15,62	15,75	12,07	16,1	19,0	6,6	17,6	26,0	1,80	7,0	20,0	29,8
728		50,80	2	17,02	25,45	25,58	15,88	21,0	30,0	9,0	29,0	42,5	3,00	10,0	30,0	45,9
734	*	63,50	2 ½	19,56	29,01	29,14	19,05	28,5	35,0	9,0	30,5	45,7	3,75	12,0	30,0	48,4

* g-Maß nicht normgerecht

Langgliedrige Rollenketten rostfrei mit Flachlaschen u. Mitnehmerbolzen

713 RF		25,40	1	7,75	11,30	11,43	8,51	11,8	13,0	4,5	14,7	20,3	1,60	6,0	15,0	22,4
717 RF		31,75	1 ¼	9,65	13,28	13,41	10,16	14,7	15,0	5,5	17,0	26,7	1,70	6,5	20,0	28,5
722 RF		38,10	1 ½	11,68	15,62	15,75	12,07	16,1	19,0	6,6	17,6	26,0	1,80	7,0	20,0	29,8
728 RF		50,80	2	17,02	25,45	25,58	15,88	21,0	30,0	9,0	29,0	42,5	3,00	10,0	30,0	45,9

¹⁹ andere Maße auf Wunsch möglich

Auch als MARATHON-Rollenkette (wartungsfrei) lieferbar!
Angaben für Bestellungen und Anfragen siehe Seite 149. Für Maße ohne Toleranzangabe gilt DIN ISO 2768 c.

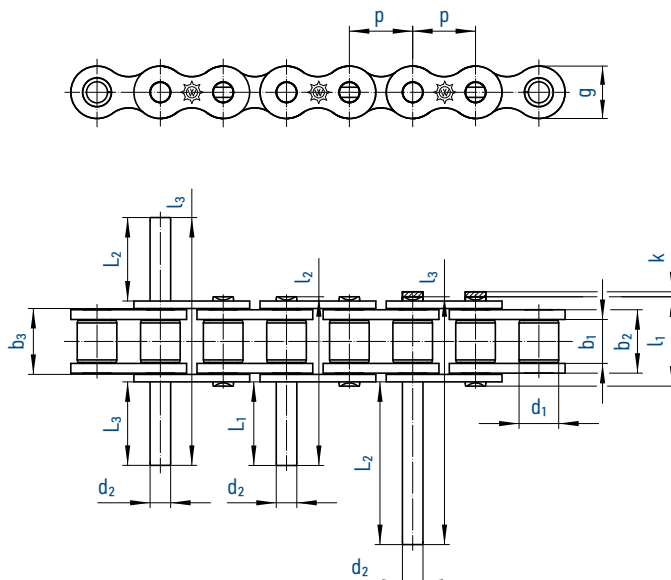

Grundkette		Teilung		Innere Breite	Innengliedbreite	Breite zw. AL	Rollen-Ø	Bolzen-Ø	Überstand	Laschenhöhe	Maß über Bolzen	Maße für verlängerten Bolzen				
		p		b ₁ min.	b ₂ max.	b ₃ min.	d ₁ max.	d ₂ max.	k max.	g max.	l ₁ max.	Gesamtlänge		Bolzenüberstand		
Nr.	Ind.	mm	inch	mm	mm	mm	mm	mm	mm	mm	mm	l ₂ ¹¹ max.	l ₃ ¹² max.	L ₁ max.	L ₂ max.	L ₃ max.
450		8,000	-	3,00	4,77	4,90	5,00	2,31	3,1	7,1	8,6	14,3	19,9	6,3	12,2	6,35
455	¹⁰	9,525	3/8	5,72	8,53	8,66	6,35	3,28	3,3	8,2	13,5	23,1	33,7	11,0	21,6	11,15
462	¹⁰	12,700	1/2	7,75	11,30	11,43	8,51	4,45	3,9	11,8	17,0	30,7	44,9	15,3	29,5	15,30
501	¹⁰	15,875	5/8	9,65	13,28	13,41	10,16	5,08	4,1	14,7	19,6	36,2	52,8	18,2	34,8	18,00
513	¹⁰	19,050	3/4	11,68	15,62	15,75	12,07	5,72	4,6	16,1	22,7	41,8	61,3	21,0	40,5	20,90
548	¹⁰	25,400	1	17,02	25,40	25,60	15,88	8,28	5,4	21,0	36,0	67,5	99,3	33,6	65,4	33,70
552	¹⁰	30,000	-	17,02	25,40	25,60	15,88	8,28	5,4	21,0	36,0	67,5	99,3	33,6	65,4	33,70
563		31,750	1 1/4	19,56	29,00	29,20	19,05	10,19	6,1	26,4	41,5	79,7	116,1	38,6	75,3	38,70
577		35,000	-	19,60	27,00	27,20	19,05	10,19	6,1	26,0	38,3	79,7	116,1	41,8	78,5	41,80
596		38,100	1 1/2	25,40	37,90	38,10	25,40	14,63	6,6	33,4	53,0	101,8	150,2	50,5	98,7	50,50
613		44,450	1 3/4	30,99	46,60	46,70	27,94	15,90	7,4	37,0	63,6	124,7	184,3	61,7	121,7	62,00
652		50,800	2	30,99	45,60	45,70	29,21	17,81	7,9	42,3	63,6	126,0	184,5	62,2	121,2	62,10
35	¹⁰	9,525	3/8	4,68	7,47	7,52	5,08	3,59	3,3	9,1	13,2	22,0	32,5	11,0	21,5	11,10
40	¹⁰	12,700	1/2	7,85	11,15	11,28	7,95	3,96	3,9	12,0	17,8	30,1	45,2	14,8	29,9	15,35
50	¹⁰	15,875	5/8	9,40	13,80	13,93	10,16	5,08	4,1	15,0	20,5	38,7	56,8	19,4	37,5	19,40
60	¹⁰	19,050	3/4	12,57	17,70	17,85	11,91	5,94	4,6	18,0	25,4	48,3	71,1	24,2	47,0	24,20
80		25,400	1	15,75	22,50	22,70	15,88	7,92	5,4	24,1	33,5	62,6	92,0	31,3	60,6	31,30
100		31,750	1 1/4	18,90	27,40	27,60	19,05	9,53	6,1	30,1	40,4	76,3	112,2	38,2	74,1	38,20
120		38,100	1 1/2	25,22	35,30	35,60	22,23	11,10	6,6	36,2	50,3	96,1	141,9	48,2	94,0	48,20

¹ mit geraden Laschen ¹⁰ auch in rostfreier Ausführung lieferbar ¹¹ Duplexbolzen ¹² Triplexbolzen

Alle Ausführungen auch als MARATHON-Rollenkette (wartungsfrei), BIATHLON, BIATHLON KS, TRIATHLON und TRIATHLON KS
Angaben für Bestellungen und Anfragen siehe Seite 149. Für Maße ohne Toleranzangabe gilt DIN ISO 2768 c.

Einfachkette
mit Zweifach-Verbindungsglied

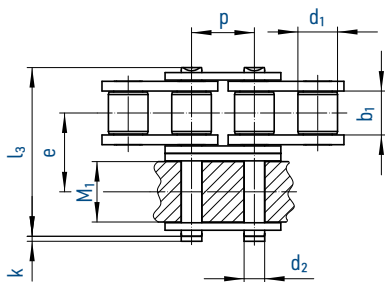

Einfachkette
mit Dreifach-Verbindungsglied

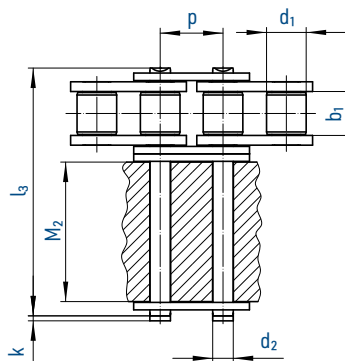

Einfachkette
mit Zweifach-Verbindungsglied

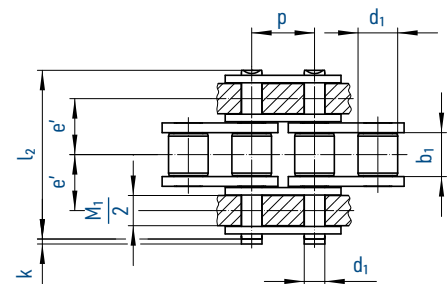

Zweifachkette
mit Dreifach-Verbindungsglied

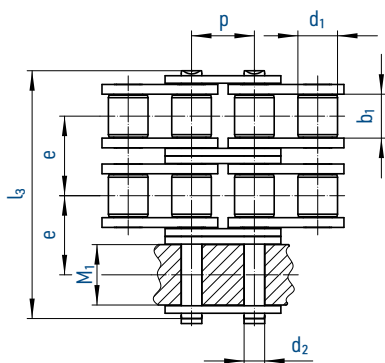

Zweifachkette
mit Dreifach-Verbindungsglied

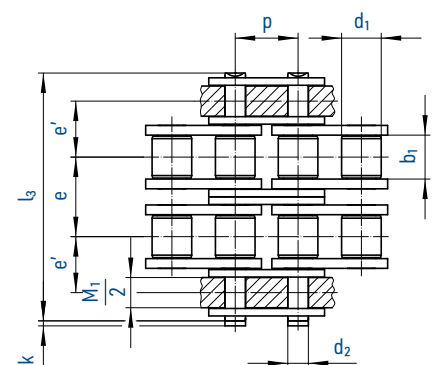

Kette		Teilung		Innere Breite	Rollen- Ø	Bolzen- Ø	Querteilung		Mitnehmer-Maße		Überstand	Bolzenlänge	
Nr.	Ind.	p		b ₁ min.	d ₁ max.	d ₂ max.	e	e'	M ₁ max.	M ₂ max.	k max.	l ₂ max.	l ₃ max.
		mm	inch	mm	mm	mm	mm	mm	mm	mm	mm	mm	mm
455	¹⁰	9,525	3/8	5,72	6,35	3,28	10,24	7,24	8,5	-	3,3	23,8	-
D 455	¹⁰	9,525	3/8	5,72	6,35	3,28	10,24	7,24	8,5	-	3,3	-	34,0
462	¹⁰	12,700	1/2	7,75	8,51	4,45	13,92	10,10	11,3	25,6	3,9	31,0	-
D 462	¹⁰	12,700	1/2	7,75	8,51	4,45	13,92	10,10	11,3	-	3,9	-	44,9
501	¹⁰	15,875	5/8	9,65	10,16	5,08	16,59	11,62	13,3	30,0	4,1	36,2	-
D 501	¹⁰	15,875	5/8	9,65	10,16	5,08	16,59	11,62	13,3	-	4,1	-	52,8
513	¹⁰	19,050	3/4	11,68	12,07	5,72	19,46	13,63	15,6	34,8	4,6	42,2	-
D 513	¹⁰	19,050	3/4	11,68	12,07	5,72	19,46	13,63	15,6	-	4,6	-	61,7
548	¹⁰	25,400	1	17,02	15,88	8,28	31,88	22,30	25,4	56,8	5,4	68,0	-
D 548	¹⁰	25,400	1	17,02	15,88	8,28	31,88	22,30	25,4	-	5,4	-	99,9

¹⁰ auch in rostfreier Ausführung lieferbar

Alle Ausführungen auch als MARATHON-Rollenkette (wartungsfrei), BIATHLON, BIATHLON KS, TRIATHLON und TRIATHLON KS lieferbar!
Angaben für Bestellungen und Anfragen siehe Seite 149. Für Maße ohne Toleranzangabe gilt DIN ISO 2768 c.